

theben

309 335 01

SIMPLEXA 601 601 0 001 / 601 1 001
SIMPLEXA 602 602 0 001 / 602 1 001

Installations- og betjeningsvejledning
Tidskontakt

1. Grundlæggende sikkerhedsvejledning

**ADVARSEL****Livsfare - risiko for elektrisk stød eller brand!**

- Installation må kun udføres af en autoriseret elektriker.

- Enheden er beregnet til installation på top-hat DIN-skiner (iht. EN 50022)
- Svarer til type 1 STU iht. IEC/EN 60730-2-7

Anvendelsesområde

- Tidskontakten bruges til belysning, ventilation, skylning mm.
- Må kun bruges i lukkede, tørre rum.
- Må ikke bruges på sikkerhedsanordninger som f.eks. døre i flugtveje, brandslukningsudstyr etc.

Bortskaffelse

Enheden skal bortskaffes på miljømæssigt forsvarlig vis

2. Skærm og taster

Indstil klokkeslæt
Indstil omkoblings-tidspunkter
Opbevaringssted
Kanalnummer
Ugedage
Kanalstatus
TIL = tændt
FRA = slukket

Indstil dato
Indstil sommertid/vintertid
Vis permanent omkobling
Vis klokkeslæt
2 prikker blinker: Mærkespænding OK
3 prikker blinker: Drift af effektreserve

➤ ESC

- Aktiver skærm
- Åbn menu
- Annuller menu
- Luk menu

➤ OK

- Gem valg
- Bekræft valg

RESET/komplet sletning

- Tryk på reset-knappen.

! Alle data slettes efter reset, og enheden vender tilbage til fabriksindstillingerne (ingen forudindstillinger).

3. Tilslutning/installation

ADVARSEL**Advarsel! Livsfare - risiko for elektrisk stød!**

- Kobl strømmen fra.
- Tildæk eller afskærm eventuelle strømførende dele i nærheden.
- Kontroller, at enheden ikke kan tændes!
- Kontroller, at strømforsyningen er frakoblet.
- Jord og afledning.

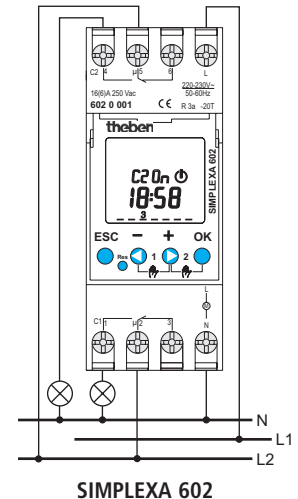
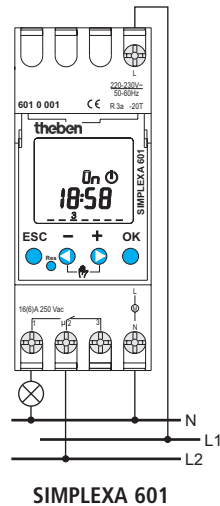

4. Oversigt over menuvalg

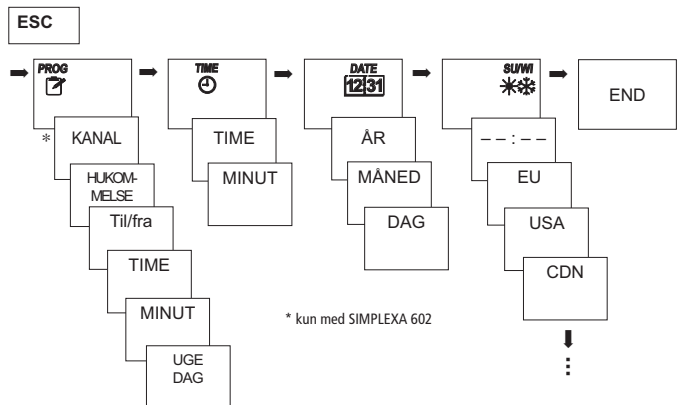

5. Idriftsættelse

Enheden har ingen forudindstillinger. Dato, ugedag (1 ... 7), tidsformat (12- eller 24-timersur) og klokkeslæt skal indstilles.

- Tryk på en vilkårlig tast, og følg vejledningen på skærmen. (se fig.).

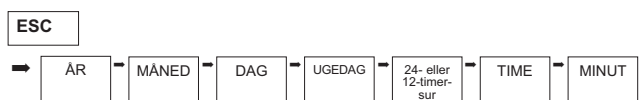

Vælg tal for ugedag: Forudindstiller f.eks.

Mandag = 1; afhængig af land: Søndag = 1, Lørdag = 1

6. Omkoblingstidspunkter

6.1 Indstil omkoblingstidspunkter

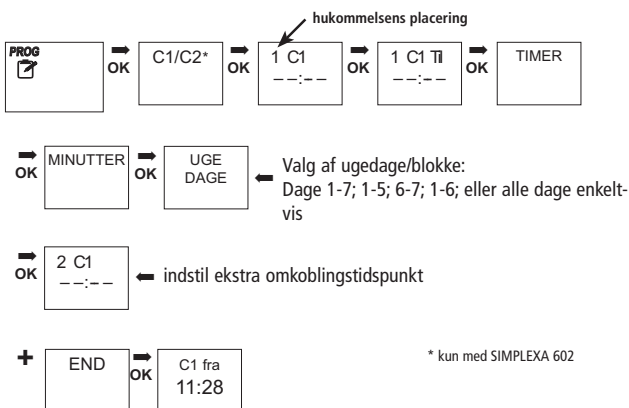

Der findes 28 hukommelsesplaceringer pr. kanal.

6.2 Anmod om omkoblingstidspunkter

- Anmod om omkoblingstidspunkter ved hjælp af knapperne + eller -.

6.3 Skift/slet omkoblingstidspunkter

Skift omkoblingstidspunkter:

- Bekræft gemt omkoblingstidspunkt ved at trykke på knappen **OK**.
- Tryk på knappen **OK** igen én gang, brug knapperne + eller - til at ændre time/minut.
- Bekræft ved at trykke på knappen **OK**.

Slet omkoblingstidspunkt:

- Bekræft gemt omkoblingstidspunkt ved at trykke på knappen **OK**.
- Tryk på knappen + eller -; den vises 
- Bekræft ved at trykke på knappen **OK**.

7. Sommertid/vintertid

7.1 Indstil sommertid/vintertid

- Tryk på knappen **ESC**, og brug knapperne + eller - til at vælge menuen **SU/WI**.
- Tryk på knappen **OK**, og brug knapperne + eller - til at vælge den relevante regel (se tabel).

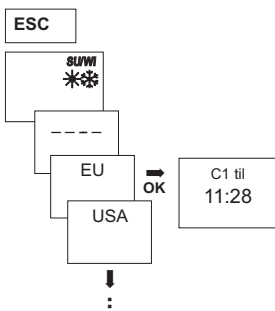

Regler for sommertid/vintertid	
----	ingen regel
EU	regel for EU
USA	USA
CDN	Canada
IL	Israel
NZ	New Zealand
IRAN	Iran
FRI	fri regel
DATO	fastsat dato

7.2 Indstil fri regel (FRI)

1. Skift til sommertid

- Indtast måned, uge i måned (5 = sidste uge), ugedag, klokkeslæt for skift fortløbende

2. Skift til vintertid

- Indtast måned, uge i måned

8. Indstil manuel permanent omkobling

Den permanente omkobling (**PERMANENT ON**, **PERMANENT OFF**) kan vælges for hver kanal via direkte betjening af knapperne.

- **SIMPLEXA 601**: Tryk på knapperne + og - samtidigt ( vises)
- SIMPLEXA 602**: for C1: Tryk på knapperne + og - for C2: Tryk på knapperne + og **OK**
- Tryk gentagne gange på knappen, til den ønskede status vises (**PERMANENT ON**, **PERMANENT OFF**, ingen permanent omkobling).

9. Tekniske data

- Mærkespænding: enhed: **230 V** 220–230 V~ +10 %/-15 % enhed: **110 V** 110–120 V~ +10 %/-15 %
- Frekvens: 50–60 Hz
- Effektforbrug: typisk 4,5 VA
- Kontakt: flydende
- Kontaktemateriale: AgSnO₂
- Omkoblingskapacitet: 16 (6) A, 250 V~
- Effektreserve: 3 år ved 20 °C
- Nøjagtighed: ≤ ±1 sek./dag ved 20 °C
- Glødepærelastning: 1400 W
- Halogenpærelastning: 1400 W
- Lysstofrør ikke korrigeret: 1400 VA
- serielt korrigeret: 1400 VA
- parallelt korrigeret: 220 VA (24μF)
- Kompakt lysstofrør: 13 x 7 W, 13 x 11 W, 10 x 15 W, 8 x 23 W
- Tilladt omgivende-temperatur: -20 °C ... +55 °C
- Beskyttelsesklasse: II iht. EN 60730-1 med angiven installation
- Beskyttelsesklasse: IP 20 iht. EN 60529
- Forureningsgrad: 2

Theben AG Hohenbergstr. 32 72401 Haigerloch TYSKLAND Telefon +49 (0) 74 74/6 92-0 Fax +49 (0) 74 74/6 92-150	Service Telefon +49 (0) 74 74/6 92-369 Fax +49 (0) 74 74/6 92-207 hotline@theben.de Adresser, telefonnumre etc. på www.theben.de
--	---